

ОБЩИЕ ТЕХНИЧЕСКИЕ УКАЗАНИЯ ПО СБОРКЕ.

Перед сборкой внимательно ознакомьтесь с данной инструкцией, проверьте комплектность деталей и фурнитуры по комплекточной ведомости. Для сборки элементов желательнее воспользоваться помощью квалифицированных специалистов.

Во избежании появления царапин, сборку необходимо проводить на мягком подстилочном материале. Согласно схемам сборки прикрепить необходимую фурнитуру. После этого можно приступать к сборке комплекта. Рекомендуется монтировать каркас в горизонтальном положении. В мебельном наборе могут быть конструктивные изменения, не указанные в данной инструкции и не ухудшающие качество изделия, так как МЕБЕЛЬНАЯ КОМПАНИЯ "ЛЕРОМ" постоянно работает над улучшением производимой продукции.

ГАРАНТИЙНЫЕ ОБЯЗАТЕЛЬСТВА.

1. Изготовитель гарантирует соответствие мебели требованиям ГОСТа 16371-93 при соблюдении условий транспортировки, хранения, сборки (для мебели, поставляемой в разобранном виде), эксплуатации.
2. Гарантийный срок эксплуатации мебели: Для общественных помещений -18 мес., бытовой - 24 мес. Гарантийный срок при розничной продаже через торговую сеть исчисляется со дня продажи мебели, при вне розничном распределении - со дня получения ее потребителем.
3. Согласно постановлению правительства Российской Федерации от 16 июня 1977 г. № 720 мебель относится к товарам длительного пользования. В связи с этим по истечении срока службы (10 лет) потребитель должен обратиться в специализированную организацию по ремонту мебели с целью оценки дальнейшей пригодности мебели к безопасной эксплуатации и определение возможного дальнейшего срока службы.
4. Предприятие оставляет за собой право на замену фурнитуры и метизов, не влияющих на изменение конструкции и качества изделия.
5. При обнаружении брака или некомплектности обращаться к продавцу, указав **номер ОТК** и **дату изготовления**.

ПРАВИЛА УХОДА И ЭКСПЛУАТАЦИИ.

Для сохранения эксплуатационных и эстетических качеств мебели в течении длительного срока необходимо соблюдать условия её хранения, правил эксплуатации и ухода.

1. Мебель рекомендуется эксплуатировать в проветриваемом, сухом помещении с температурой воздуха не ниже +10 С и относительной влажностью воздуха 65±15 %.
2. При эксплуатации изделий, имеющих стеклянные створки, полки и зеркала необходимо помнить, что эксплуатация стеклоизделий и зеркал с трещиной сопряжено с риском получения травмы. При появлении трещин надо немедленно заменить стеклоизделие.
3. В процессе эксплуатации мебели возможно ослабление крепежной фурнитуры - необходимо периодически подтягивать их.
4. Во избежании потери товарного вида мебель и зеркала рекомендуется защищать от прямых солнечных лучей (может привести к изменению цвета), не должна размещаться вблизи отопительных приборов, сырых и холодных стен.
5. Не допускать попадания воды и технических жидкостей на поверхность мебели, не следует ставить на поверхность горячие предметы без теплоизоляционной прокладки.
6. Беречь поверхность мебели от механических повреждений.
7. Поверхность мебели можно чистить влажной тканью с применением средств по уходу за мебелью с последующей протиркой насухо. Нельзя применять эфир, ацетон, бензин и др. растворители.
8. Лицевую фурнитуру следует чистить мягкой тканью с применением хозяйственного мыла, после чего вытирать насухо. Не использовать для чистки наждачную бумагу, соду и др. средства, содержащие абразивные материалы.

(рис. №5)

СХЕМА ПРИСАДКИ
ОПОР-НОГ



Схема расположения фиксаторов

A=B=C



(рис. №6)

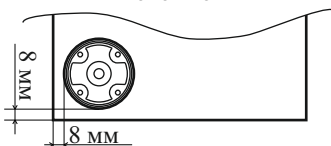
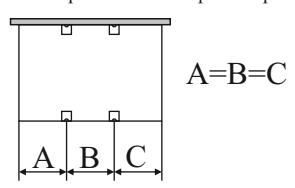

"ЛЕРОМ" - это гарантия высокого качества и экологической безопасности продукции.

Производство сертифицировано по ГОСТ Р ИСО 9001.

Декларация ТТС №: RU D-RU. AE83.B.00001; RU D-RU. AE83.B.00002; RU D-RU. AE83.B.00003.



МЕБЕЛЬНАЯ КОМПАНИЯ
ЛЕРОМ

Россия, 442965, Пензенская область,
г. Заречный, проезд Фабричный, 11,
ООО "Мебельная компания "Лером"
e-mail: Info@lerom.ru <http://www.lerom.ru>
Тел./Факс: (8412) 65-33-01, 65-33-02, 65-33-03,
65-33-04, 65-33-05
Отдел сервиса: (8412) 65-33-06

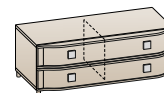

ТБ-215
420x1080x492

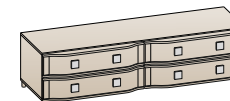

ТБ-236
420x1620x492



ТБ-305
420x1080x571

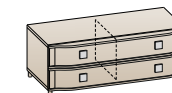

ТБ-315
420x1080x492

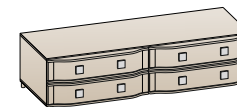

ТБ-335
420x1620x571

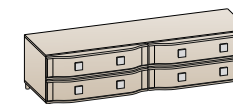

ТБ-336
420x1620x492

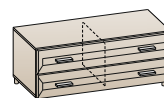

ТБ-815
420x1080x452

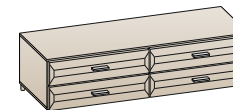

ТБ-835
420x1620x530

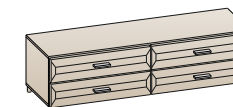

ТБ-836
420x1620x452

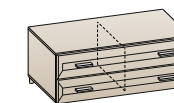

ТБ-805
420x1080x530

ТУМБА

Инструкция
по сборке и эксплуатации мебели

КОМПЛЕКТОВОЧНАЯ ВЕДОМОСТЬ				кол-во упаковок									
*	наименование	размер	кол-во	ТБ-215	ТБ-236	ТБ-305	ТБ-315	ТБ-335	ТБ-336	ТБ-805	ТБ-815	ТБ-835	ТБ-836
Упаковка № 064	1 боковая стенка	328x505	4	-	-	1	-	1	-	1	-	1	-
Упаковка № 129	1 боковая стенка	328x426	4	1	1	-	1	-	1	-	1	-	1
Упаковка № 279	2 крышка	1080x505	2										
	3 задняя стенка	1076x356	1	-	-	1	-	-	-	1	-	-	-
	4 дно ящика ОДВП	467x497	4										
Упаковка № 349	2 крышка	1080x426	2	1	-	-	1	-	-	-	1	-	-
	4 дно ящика ОДВП	467x397	2										
Упаковка № 350	2 крышка	1620x426	2	-	1	-	-	-	1	-	-	-	1
Упаковка № 351	2 крышка	1620x505	2	-	-	-	-	1	-	-	-	1	-
Упаковка № 450	накладка ящика	176x1076	2	-	-	1	1	-	-	-	-	-	-
Упаковка № 451 (474)* (475)*	накладка ящика	176x806	2	-	-	-	-	2	2	-	-	-	-
Упаковка № 531	накладка ящика	176x806	2	-	-	-	-	-	-	-	-	2	2
Упаковка № 532	5 накладка ящика	176x1076	2	-	-	-	-	-	-	1	1	-	-
Упаковка № 1420	накладка ящика	176x806	2	-	2	-	-	-	-	-	-	-	-
Упаковка № 1434	накладка ящика	176x1076	2	1	-	-	-	-	-	-	-	-	-
Упаковка № 615	3 задняя стенка	1076x356	1	1	-	-	1	-	-	-	1	-	-
Упаковка № 616	дно ящика ОДВП	467x397	2	1	-	-	1	-	-	-	1	-	-
Упаковка № 617	дно ящика ОДВП	737x397	2	-	2	-	-	-	2	-	-	-	2
Упаковка № 618	3 задняя стенка	806x356	2	-	1	-	-	1	1	-	-	1	1
Упаковка № 619	4 дно ящика ОДВП	737x497	4	-	-	-	-	1	-	-	-	1	-
Упаковка № 672	ящик фолдинг	1752x122	2					2					2
	заглушка		8										
Упаковка № 673	ящик фолдинг	1482x122	4			1				1			
	заглушка		16										
Упаковка № 695	ящик фолдинг	1552x122	2		2				2				2
	заглушка		8										
Упаковка № 696	ящик фолдинг	1282x122	4				1					1	
	заглушка		16										
	фурнитура		1	1	1	1	1	1	1	1	1	1	1

* Упаковка (474) для ТБ-335 БД-К, ТБ-336 БД-К. Упаковка (475) для ТБ-335 ВЕ-К, ТБ-336 ВЕ-К.

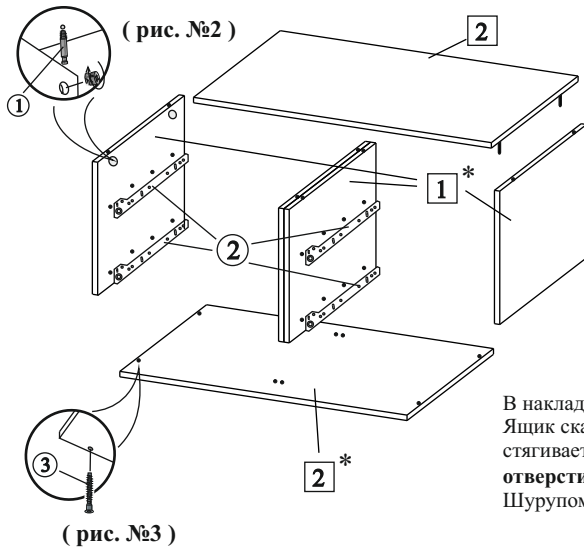

В накладку ящика вворачивается дюбель эксцентриковой стяжки. Ящик складывается согласно схеме, в паз вставляется дно, накладка стягивается с корпусом ящика. **Предварительно просверлив отверстия Ø 2,5 мм**, крепятся направляющие шурупами 4x13. Шурупом 4x16 через фиксатор приворачиваем дно ящика (рис. №6)

КОМПЛЕКТ ФУРНИТУРЫ	ТБ-215 ТБ-315	ТБ-305	ТБ-335	ТБ-236 ТБ-336	ТБ-805 ТБ-835	ТБ-815 ТБ-836
Ручка + винт к ручке М4х65	4+8	4+8	8+16	8+16	-	-
Ручка S-167 + шуруп 4x18	-	-	-	-	4+8	4+8
Евровинт 7x50	8	8	8	8	8	8
Ключ для евровинта	1	1	1	1	1	1
Стяжка эксцентриковая Н=10 (дюбель + эксцентрик) ДЛЯ ЯЩИКОВ	16	16	16	16	16	16
Стяжка эксцентриковая Н=13 (дюбель + эксцентрик+заглушка)	8	8	8	8	8	8
Направляющая L400	4	-	-	4	-	4
Направляющая L500	-	4	4	-	4	-
Евровинт 6,3x13	32	32	32	32	32	32
Шуруп 4x13	24	24	24	24	24	24
Шуруп 4x16	44	44	44	44	44	44
Ножка-опора	5	5	5	5	5	5
Гвоздь 2x20	20	20	30	30	30	30
Фиксатор (дно ящика)	16	16	16	16	16	16

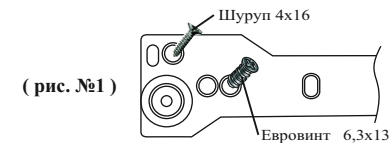

ПОРЯДОК СБОРКИ:

1. В верхнюю крышку вворачивается дюбель эксцентриковой стяжки (позиция 1).
2. К боковым стенкам винтами 6,3x13 крепим направляющие (позиция 2), затем (**предварительно просверлив отверстия Ø 2,5 мм**) фиксируем шурупом 4x16 (рис.№ 1).
3. С помощью эксцентриковой стяжки стягиваем боковые стенки и верхнюю крышку между собой (рис.№ 2), евровинтом 7x50 (позиция 3) притягиваем нижнюю крышку (рис.№ 3).
4. Переворачиваем секцию на лицевую сторону и крепим заднюю стенку (рис.№ 4).
5. Шурупами 4x16 крепим опоры **предварительно просверлив отверстия Ø 2,5 мм** согласно схеме (рис.№ 5).

СБОРКА ЗАДНЕЙ СТЕНКИ

Задняя стенка крепится гвоздями 2x20 после сборки корпуса и выравнивания диагоналей А=В.

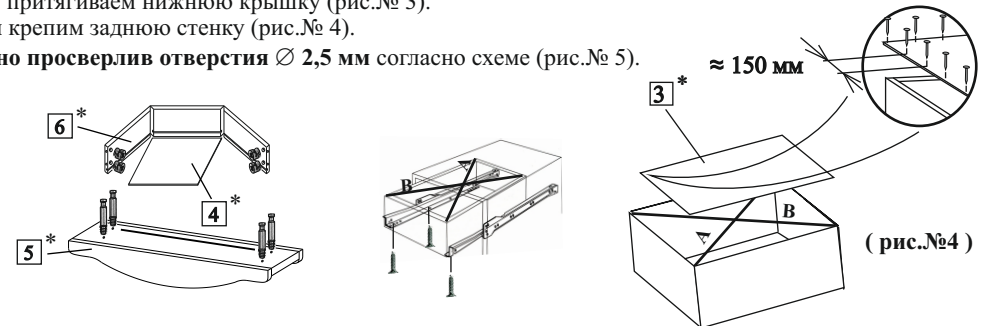

*Цифры в обозначении □ соответствуют порядковым номерам комплектующей ведомости